

Více místa

Pouzdra pro posuvné dveře



budoucnost dveří



Více místa

INTERIÉR DESIGN

Pouzdra pro posuvné dveře

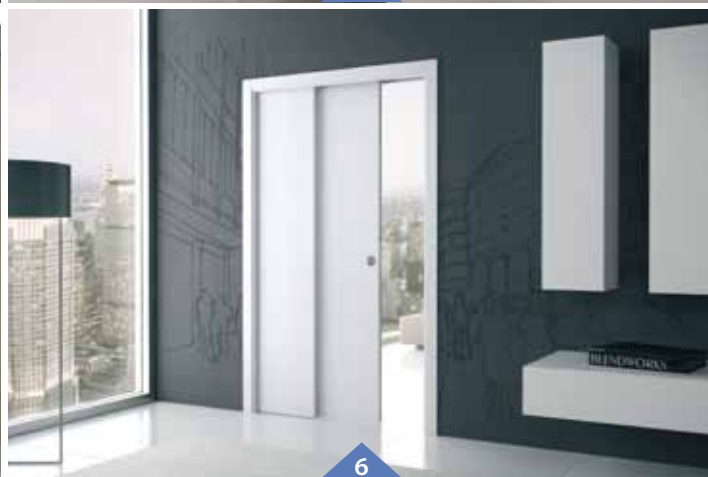
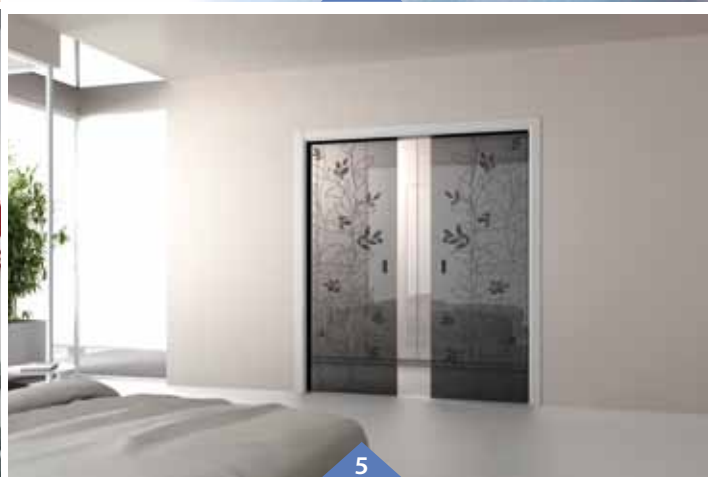
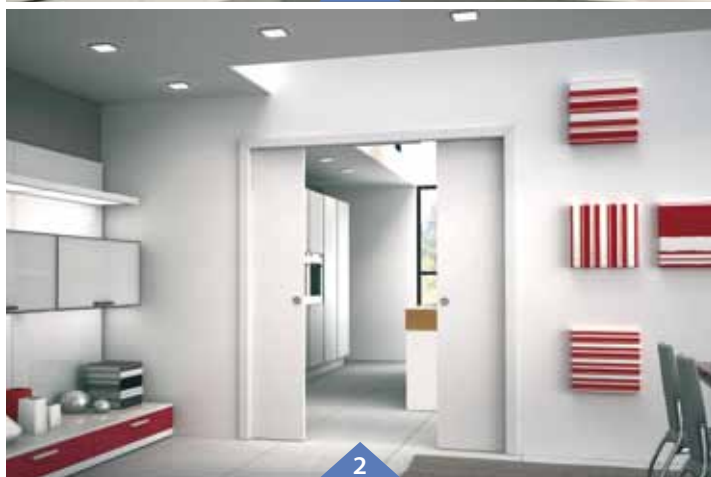

- 1- Eclisse JEDNOKŘÍDLÉ
- 2- Eclisse DVOUKŘÍDLÉ
- 3- Eclisse ZÁKRYT

- 4- Eclisse JEDNOKŘÍDLÉ
- 5- Eclisse DVOUKŘÍDLÉ
- 6- Eclisse TELESKOP

příslušenství do interiéru

Rallenty soft

Mechanický zavírací systém, který zvyšuje pohodlí obsluhy a funkčnost posuvných dveří. Zavírání je lehké, zpomalené a tiché. Systém není vidět, je zcela schován. Lze jej instalovat dodatečně.



Synchronizace pro Teleskop

Synchronizační mechanismus umožňuje simultánní pohyb dvou dveřních křídel ve stejném směru. Otvírání probíhá plynule bez nárazů.

Samozavírání

Samozavírací mechanismus zajišťuje automatické zavírání dveřního křídla. Lze instalovat i po zabudování pouzdra.

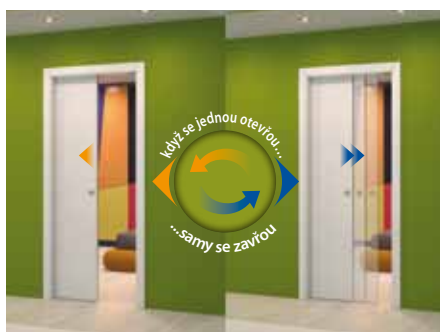

Motorizace

Elektrický pohonný systém je zcela schován a zajistí automatické otvírání a zavírání posuvných dveří (u dvoukřídlových posuvných dveří umožní současný pohyb obou křídel).

Synchronizace pro Dvoukřídlo

Synchronizační mechanismus zjednodušuje manipulaci dvoukřídlových dveří. Lze instalovat i po zabudování pouzdra.



Ochranný profil

Hliníkový ochranný profil je speciálně navržen pro jednoduché namontování do vyfrézované drážky ve spodní hraně dveřního křídla. Výhodou je zlepšení posuvu a zvýšená odolnost dveří proti opotřebení a deformacím ve vlhkých prostorech.

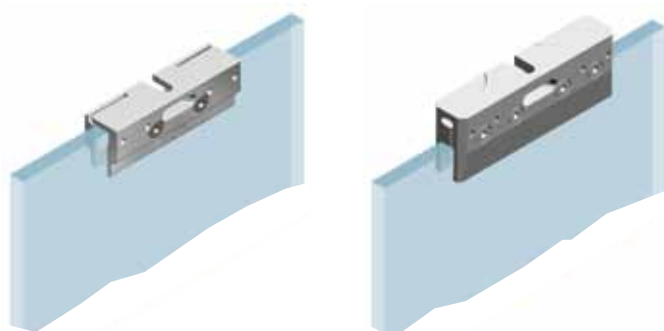

Držák na celoskleněné dveře

Pouzdra ECLISSE lze osadit jakýmkoli dveřmi od standardních, masivních až po celoskleněné.

Dodáváme držáky na 10mm celosklo, nebo univerzální držák pro 8 - 10mm.



Posuvné vozíčky na 80 kg i 120 kg

Standardní součástí každého pouzdra jsou nosné vozíčky s kuličkovými ložisky o nosnosti 80kg.

Eclisse dodává pro těžší dveře i vozíčky o nosnosti 120kg.



Proč je Eclisse nejlepší



Eclisse: investice do budoucnosti

Vysoká odolnost, technická řešení a osvědčené postupy jsou kombinací, která zajistí trvanlivost a bezproblémový posuv v průběhu životnosti.

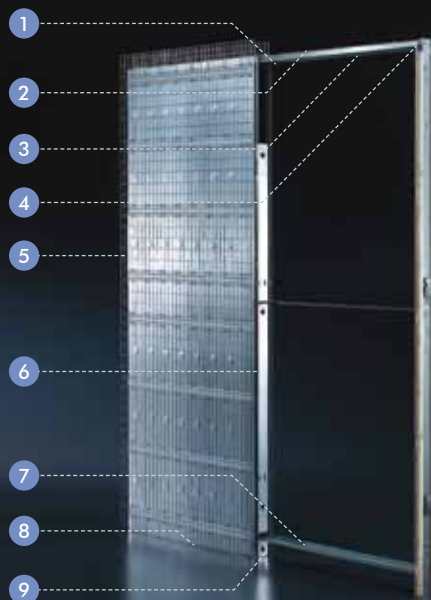

Verze **ZDIVO**



Verze **SÁDROKARTON**

Všechny produkty jsou certifikovány UNI EN ISO 9001

u výrobků testujeme životnost, odolnost a stálost pomocí CSI institutu, dobrovolně jsme přijali systém managementu bezpečnosti a ochrany zdraví pracovníků v souladu s OHSAS 18001.

Protože etika je součástí kvality.

výhody Eclisse

Odnímatelná kolejnice (patentováno)

pro snadnější revizi stavebního pouzdra, možnost (i dodatečné) jednoduché montáže stávajícího i nového příslušenství. Testováno CSI, skupina IMQ.

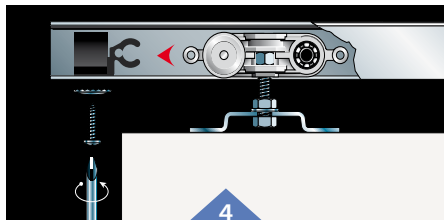
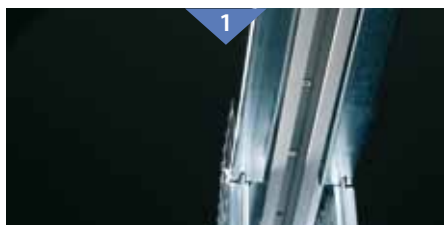

2 regulovatelné zarážky dveří

jsou regulovatelné i po zabudování pouzdra a dávají možnost měnit pozici dveří dle aktuální potřeby.

Pozinkovaná rozpěra (patentováno)

slouží k vyrovnání pouzdra a vymezení šířky průchodu, zamezuje konstrukčním chybám během montáže.

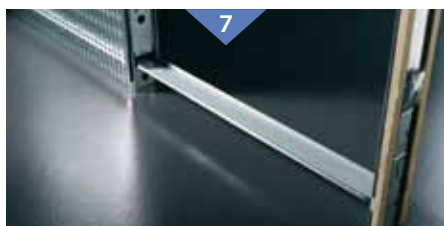

Dorazový díl

zabraňuje jakýmkoliv deformacím a usnadňuje opláštění obložkami.

Vrchní kovová traverza

je navržena tak, aby zvýšila rezistenci případných tlaků shora.

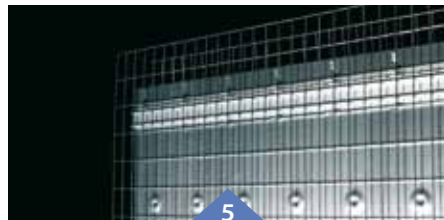

Omítkařská síť

s přesahem na stěnu zajišťuje perfektní estetický výsledek. Pevné pletivo s malými oky (50x25mm) ze speciálního vroubkovaného drátu a systém spojení sítě bez svařování. Výsledným efektem je jednotná a trvanlivá omítka.

Poddvevní vytahovatelný plech

funguje jako každý otvírák na konzervy: plech se vytáhne a zpod pouzdra lze vyjmout cihly v případě, že došlo k chybě při osazení (rozdíl mezi úrovní čisté podlahy a stavebním pouzdem).



Zesílené omega profily

z pozinkovaného plechu tl. 0,7 mm poskytují odolný vnitřní prostor pro bezpečné vedení dveřního křídla.

Nosné vozíčky s kuličkovými ložisky jsou bezúdržbové, zajišťují bezproblémový a tichý chod. Standardně dodáváme vozíčky s nosností 80 kg, na vyžádání zdvojené vozíčky s nosností 120 kg. Testováno CSI.

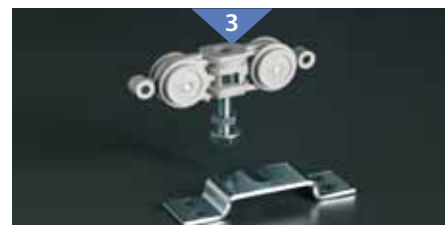

Svislé profilované stojny

z dvojitého plechu jsou navrženy tak, aby s maltou tvořily jedno tělo. Zajišťují větší odolnost, které by jinak bylo slabým místem pouzdra a zamezují vzniku trhlin na zdi.

Vodící trn

je vymezen přesně na střed s možností přišroubování přímo do kapsy nebo na zem.



Svislé výztuhy

jsou vyrobeny ze zesílené oceli (1,2 mm) a jsou speciálně vyztužené, aby odolaly vertikálním tlakům.

Seznamte se s konstrukčními vychytávkami, kterými je stavební pouzdro tak jedinečné.

standardní modely

Verze ZDIVO

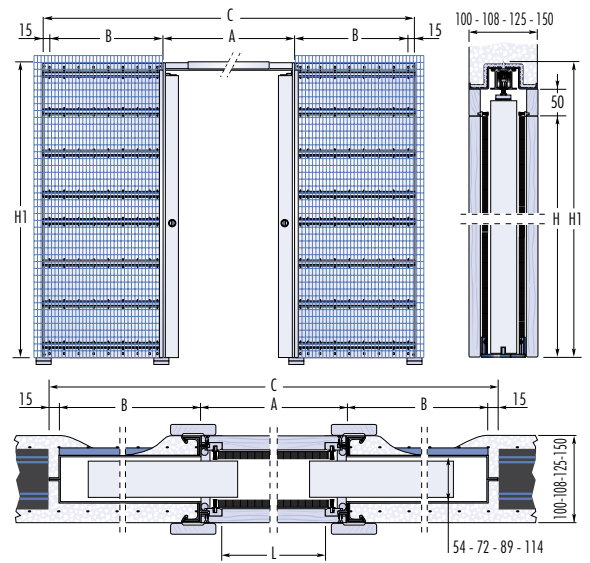
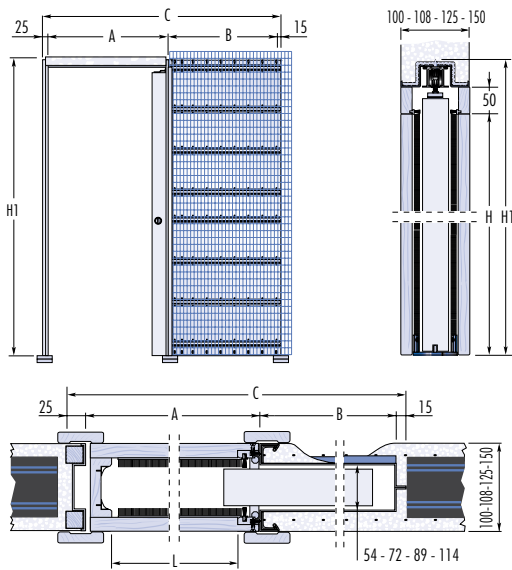

Verze SÁDROKARTON

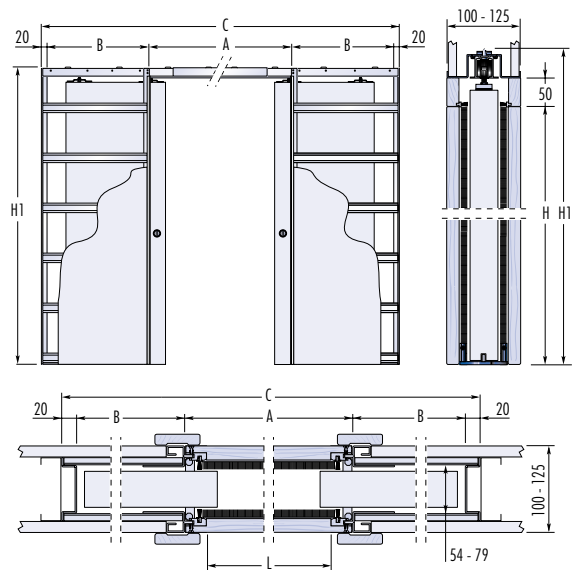
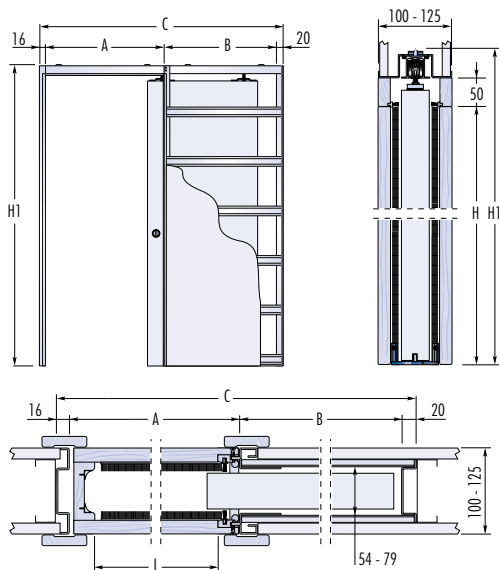

Eclipse JEDNOKŘÍDLÉ					DVEŘNÍ KŘÍDLÉ		Eclipse DVOUKŘÍDLÉ												
PRŮCHOD L x H	DO ZDĚNÉ PŘÍČKY				DO SÁDROKARTONOVÉ PŘÍČKY				LP	HP	PRŮCHOD L x H	DO ZDĚNÉ PŘÍČKY				DO SÁDROKARTONOVÉ PŘÍČKY			
	A	B	C	H1	A	B	C	H1				A	B	C	H1	A	B	C	H1
600 x 1970	670	625	1335	2065	670	615	1321	2060	650	1985	1250 x 1970	1325	625	2605	2065	1325	615	2595	2060
700 x 1970	770	725	1535	2065	770	715	1521	2060	750	1985	1450 x 1970	1525	725	3005	2065	1525	715	2995	2060
800 x 1970	870	825	1735	2065	870	815	1721	2060	850	1985	1650 x 1970	1725	825	3405	2065	1725	815	3395	2060
900 x 1970	970	925	1935	2065	970	915	1921	2060	950	1985	1850 x 1970	1925	925	3805	2065	1925	915	3795	2060
1000 x 1970	1070	1025	2135	2065	1070	1015	2121	2060	1050	1985	2050 x 1970	2125	1025	4205	2065	2125	1015	4195	2060
1100 x 1970	1170	1125	2335	2065	1170	1115	2321	2060	1150	1985	2250 x 1970	2325	1125	4605	2065	2325	1115	4595	2060

POZNÁMKY

JEDNOKŘÍDLÉ - Verze ZDIVO

Stavební otvor připravte na výšku H+20 mm a na šířku C+50 mm.
Otvor je nutno opatřit překladem.

Pouzdra pro dokončenou stěnu 100 mm lze osadit pouze dveřmi o tloušťce 40 mm.
U dokončené síly stěny 100 mm jsou rozměry pouzdra stejné jako u modelu do SDK.
Možnost uzavírání pomocí samozavírání i Rallenty Soft.

JEDNOKŘÍDLÉ - Verze SÁDROKARTON

Pouzdra pro dokončenou zeď 100 mm lze osadit pouze dveřmi do tloušťky 40 mm.
Možnost uzavírání pomocí samozavírání i Rallenty Soft.

POZNÁMKY

DVOUKŘÍDLÉ - Verze ZDIVO

Stavební otvor připravte na výšku H+20 mm a na šířku C+50 mm.
Otvor je nutno opatřit překladem.

Pouzdra pro dokončenou stěnu 100 mm lze osadit pouze dveřmi o tloušťce 40 mm.
U dokončené síly stěny 100 mm jsou rozměry pouzdra stejné jako u modelu do SDK.
Možnost synchronizovaného pohybu i Rallenty Soft.

DVOUKŘÍDLÉ - Verze SÁDROKARTON

Pouzdra pro dokončenou stěnu 100 mm lze osadit pouze dveřmi do tloušťce 40 mm.
Možnost synchronizovaného pohybu i Rallenty Soft.

Rozměry pouzdra (mm)

standardní modely

Verze ZDIVO

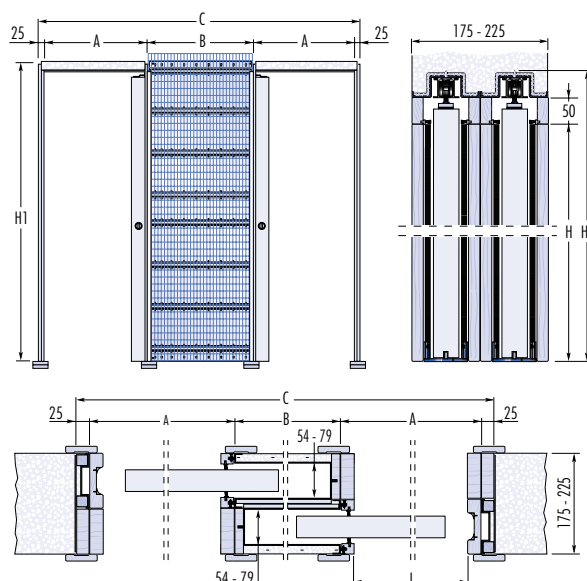
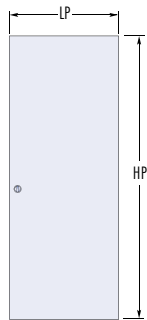
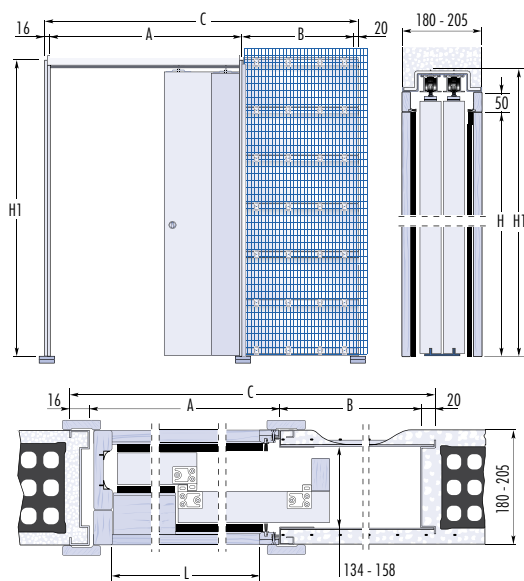

Pozn.: prosíme vždy v zadání uvádět směr otevírání.



Verze SÁDROKARTON

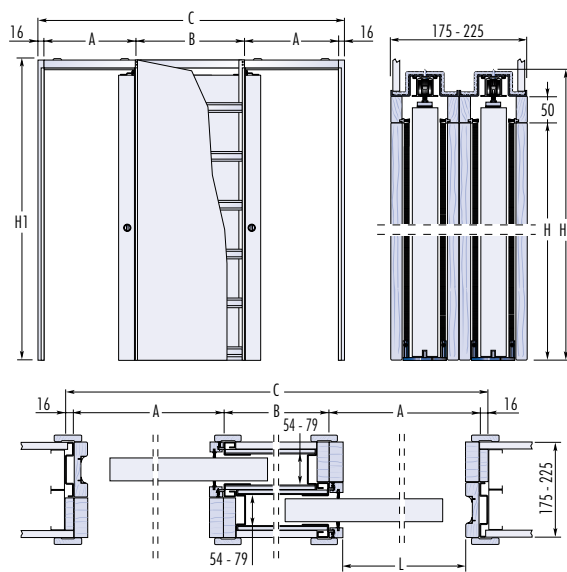
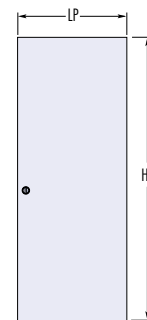
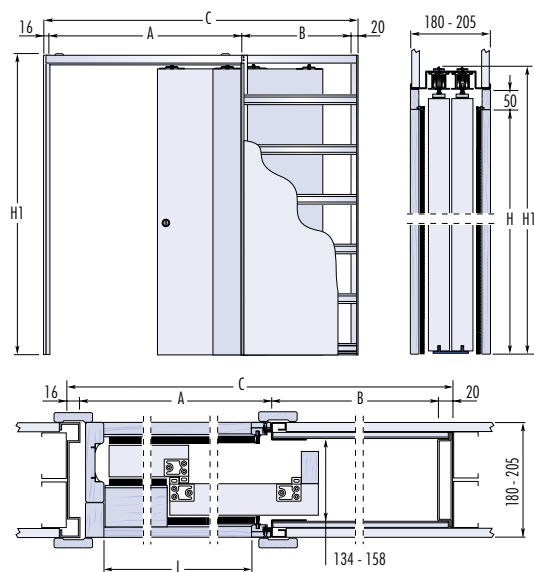

Eclipse TELESKOPICKÉ					DVEŘNÍ KŘÍDLO		Eclipse ZÁKRYT												
PRŮCHOD	DO ZDĚNÉ PŘÍČKY				DO SÁDROKARTONOVÉ PŘÍČKY				LP	HP	PRŮCHOD	DO ZDĚNÉ PŘÍČKY				DO SÁDROKARTONOVÉ PŘÍČKY			
L x H	A	B	C	H1	A	B	C	H1			L x H	A	B	C	H1	A	B	C	H1
1250 x 1970	1315	625	1976	2060	1315	625	1976	2060	650	1985	600 x 1970	670	650	2040	2060	670	650	2022	2060
1450 x 1970	1515	725	2276	2060	1515	725	2276	2060	750	1985	700 x 1970	770	750	2340	2060	770	750	2322	2060
1650 x 1970	1715	825	2576	2060	1715	825	2576	2060	850	1985	800 x 1970	870	850	2640	2060	870	850	2622	2060
1850 x 1970	1915	925	2876	2060	1915	925	2876	2060	950	1985	900 x 1970	970	950	2940	2060	970	950	2922	2060
2050 x 1970	2115	1025	3176	2060	2115	1025	3176	2060	1050	1985	1000 x 1970	1070	1050	3240	2060	1070	1050	3222	2060
2250 x 1970	2315	1125	3476	2060	2315	1125	3476	2060	1150	1985	1100 x 1970	1170	1150	3540	2060	1170	1150	3522	2060

POZNÁMKY

TELESKOPICKÉ - Verze ZDIVO

Stavební otvor připravte na výšku H+20 mm a na šířku C+50 mm. Otvor je nutno opatřit překladem.

Pouzdra Teleskop pro dokončenou zeď 180 mm lze osadit pouze dveřmi o tloušťce 40 mm. Možnost synchronizovaného pohybu i Rallenty Soft.

TELESKOPICKÉ - Verze SÁDROKARTON

Pouzdra Teleskop pro dokončenou zeď 180 mm lze osadit pouze dveřmi o tloušťce 40 mm. Možnost synchronizovaného pohybu i Rallenty Soft.

POZNÁMKY

ZÁKRYT - Verze ZDIVO

Stavební otvor připravte na výšku H+20 mm a na šířku C+50 mm. Otvor je nutno opatřit překladem.

Pouzdra Zákryt pro dokončenou zeď 175 mm lze osadit pouze dveřmi o tloušťce 40 mm. Možnost uzávěření pomocí samozavírání i Rallenty Soft.

ZÁKRYT - Verze SÁDROKARTON

Pouzdra Zákryt pro dokončenou zeď 175 mm lze osadit pouze dveřmi o tloušťce 40 mm. Možnost uzávěření pomocí samozavírání i Rallenty Soft.

Rozměry pouzdra (mm)

Eclisse umí

- ▶ Pouzdra pro dokončenou příčku 10 cm (zdivo, SDK).
- ▶ Variabilní pouzdro SDK pro dokončenou příčku 10 cm-12,5 cm v balení KIT (rozměry 140x110x2310 mm úsporné pro přepravu a výhodné při uskladnění např. na stavbě).
- ▶ Pouzdro pro dokončenou příčku 10,8 i pro prosklené dveře o síle až 5,5 cm.
- ▶ Pouzdro pro dokončenou příčku 15 cm.
- ▶ Bezobložkové pouzdro SYNTESIS® LINE pro jednokřídlé i dvoukřídlé dveře.
- ▶ Atypická výroba (u většiny SDK pouzder až do výšky 290 cm a u zdiva do 260 cm).
- ▶ Vozíčky do pouzdra o nosnosti 80 kg i 120 kg.
- ▶ Univerzální držák na celoskleněné dveře 8 mm a 10 mm.
- ▶ Samozavírání pro jednokřídlé dveře.
- ▶ Nová synchronizace pro teleskop.
- ▶ Nová vroubkovaná omítkářská síť, která zlepšuje přilnavost sítě mezi pouzdem a omítkou.
- ▶ Vodící lištu do dveří.
- ▶ Dovírač Rallenty Soft, který zpomalí a ztiší dovření dveří v pouzdře.
- ▶ EWOLUTO® - první pouzdro pro posuvné dveře, které má vlastnosti jako skutečná stěna.



Záruční podmínky
naleznete na
www.eclisse.cz



Společnost prověřena
certifikátem
jakosti UNI EN ISO 9001

PRODEJCE

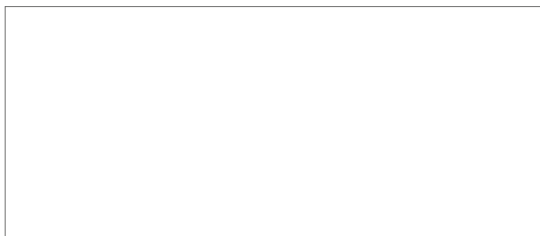

V Mokřinách 8 - 147 00 Praha 4
Telefon: + 420 286 888 913 - Mobil: + 420 603 453 645
Fax: + 420 286 580 174
info@eclisse.cz - www.eclisse.cz

Uvedená vyobrazení slouží výhradně ke znázornění našich produktů a jsou ilustrační. Eclisse Srl si vyhrazuje právo provádět úpravy, které mohou být nezbytné ke zlepšení výrobků bez předchozího upozornění; soulad obsahu tohoto katalogu si můžete ověřit přes call centrum společnosti. Eclisse Srl rovněž odmítá jakoukoli zodpovědnost za případné chyby v důsledku tiskové chyby, přepisu, nebo z jakéhokoliv jiného důvodu.
Katalog je platný od 06/2012